



# BDCOM S1000 SERİSİ

## Fast Ethernet PoE Switch

# TANITMA VE KULLANMA KILAVUZU

### GEÇERLİ OLDUĞU ÜRÜNLER VE KODLARI:

MODEL	AÇIKLAMA
S1010-8P-120	Bdcom S1010-8P-120 8 Port PoE 100M , 2 Port 100M Switch
S1006-4P-65	Bdcom S1006-4P-120 4 Port PoE 100M , 2 Port 100M Switch

### İMALATÇI FİRMA

**SHANGHAI BAUD DATA COMMUNICATION CO., LTD**  
No.123, Juli Road, Pudong Zhangjiang High-Tech Park, Shanghai  
201203, P.R. China  
Tel: 86 2150800666 Fax: 86 2150801839  
www.bdcom.cn sales@bdcom.cn

### İTHALATÇI FİRMA

**SİMET TEKNOLOJİ SAN. TİC. A.Ş.**  
1065.CAD 1280 SOK. NO:5/17-18  
ÖVEÇLER – ÇANKAYA / ANKARA  
TEL : (312) 472 87 87 FAKS : (312) 472 31 31  
www.simet.com.tr, info@simet.com.tr

**BAKIM ONARIM VE KULLANIMDA UYULMASI GEREKEN KURALLAR****! DİKKAT !**

**CİHAZ İÇİNDE KULLANICININ TAMİR EDEBİLECEĞİ PARÇA YOKTUR.  
ARIZA DURUMUNDA SATICI FİRMAYA VEYA SERVİS İSTASYONUNA BAŞVURUNUZ.**

- Cihazınızı yeni bir bölgede çalıştırmadan önce cihazın çalışma voltajı ile şebeke voltajının uyumlu olduğundan emin olunuz.
- Yanma ve şok tehlikesinden korunmak için, cihazın yağmur veya rutubete maruz kalmamasına özen gösteriniz.
- Cihazınızı, aşırı tozdan, yüksek ısıdan, nemden ve güneş ışığından uzak tutunuz.
- Cihazınızı, iyi havalandırılan bir yerde havalandırma deliklerini kapatmadan kullanınız.
- Cihazın yetkisiz kişilerce modifikasyonu veya orijinal adaptörü dışında başka bir adaptör ile bağlanması cihazınızın zarar görmesine sebep olabilir.
- Cihazınızı, şehir şebekesinde meydana gelebilecek interrupt (yüksek / alçak akım / gerilim dalgalanması) 'lardan koruyabilmek için ups (kesintisiz güç kaynağı) ile kullanmalısınız.

**TAŞIMA VE NAKLİYE SIRASINDA DİKKAT EDİLECEK HUSUSLAR**

- Cihazın kapalı olduğundan emin olun.
- Adaptörü veya elektrik kablosunu prizden çekin.
- Cihazı orijinal paketleme malzemelerini kullanarak tekrar paketleyin ve tekrar cihazın orijinal kutusuna yerleştirin.
- Cihazın orijinal kutusunu bulamamanız durumunda, cihazın ve aksamalarının hasar görmeyeceği şekilde kavrayacak köpüklü koruyucu maddeler ile sararak uygun bir karton kutuya yerleştiriniz.
- Dikkat, taşıma kurallarına uymamanız durumunda hasar görebilecek cihazlarınızın garanti kapsamı dışında kalacaktır.

**KULLANIM SIRASINDA İNSAN VE ÇEVRE SAĞLIĞINA TEHLİKELİ VEYA  
ZARARLI OLABİLECEK DURUMLARA İLİŞKİN UYARILAR****• Lityum Batarya Uyarısı (Tüm Modeller)**

Cihaz tarafından kullanılan lityum batarya kullanıcı tarafından değiştirilemez. Simet Yetkili Servis İstasyonlarından bir eleman tarafından değiştirilmelidir. Cihaz üzerinde bulunan Lityum batarya cihaz kullanım ömrü boyunca çalışabilecek şekilde planlanmış ve yerleştirilmiştir.

**• Kablo Bağlantıları (Tüm Modeller)**

Tüm ethernet ve RS232 (Konsol) kabloları direk olarak diğer cihazlara bağlanmak içindir. Var olan kablolama sistemine veya duvardaki data prizlerine direk takmayın. Bu tür bir ihtiyaç olduğunda Yetkili Servis İstasyonlarına başvurunuz.

**KULLANIM HATALARINA İLİŞKİN BİLGİLER**

**CİHAZINI KULLANMADAN ÖNCE, KULLANMA KILAVUZUNDAKİ BÜTÜN PROSEDÜRLERİ DİKKATLİCE UYGULADIĞINIZA EMİN OLUN.**

- Bütün talimatları dikkatle okuyun.
- Talimatları ileri tarihlerde kullanmak için saklayın.
- Cihazı temizlemeden önce fişi prizden çekin. Sıvı veya aerosol temizleyiciler kullanmayın. Yanıcı sıvılar (tiner, gazyağı, v.s.) kullanmayın.
- Cihazı hareketli yüzeylere veya kalorifer ya da ısı kaynağının yakınına yerleştirmeyin. Cihazınız düşebilir, ısıdan hasar görebilir ve ciddi zarara yol açabilir.
- Eğer uzatma kablosu kullanılacaksa, uzatma kablosuna bağlanan cihazların toplam akımının, uzatma kablosunun akım kapasitesini aşmadığına emin olun. Aynı şekilde duvardaki prize bağlı olan cihazların toplam olarak çektikleri akımın prizin akım taşıma kapasitesini aşmadığına emin olun.
- Herhangi bir kablunun enerji kablosu veya adaptöre dayanmasına müsaade etmeyin. Cihazı, insanların kablo üzerinden yürüyebileceği yerlere yerleştirmeyin.
- Hasarlı veya aşınmış elektrik kablolarını kullanmayın.
- Bakım işini kendiniz yapmayın, kapağın açılması sizi tehlikeli voltaj noktaları veya başka risklere maruz bırakabilir. Servis hizmetlerini yetkili servise bırakın.
- Aşağıdaki belirtilen durumlarda fişi çekin ve yetkili servise haber veriniz;
  - Elektrik kablosu veya fiş zarar gördüğünde, yıprandığında,

- Cihaza sıvı döküldüğünde,
- Cihaz yağmur veya suya maruz kaldığında,
- Operasyon talimatlarına uygun hareket edilmesine rağmen, cihaz normal çalışmıyorsa veya performansında farkedilir bir değişiklik varsa.
- Cihaz düşerse veya kabin karar görürse,
- Hiçbir nedenle cihazın içini açmayınız.

**TÜKETİCİNİN KENDİ YAPABİLECEĞİ BAKIM, ONARIM VEYA ÜRÜNÜN TEMİZLİĞİNE İLİŞKİN BİLGİLER****CİHAZINIZ HIÇBİR NEDENLE BAKIM GEREKTİRMEZ.****• Cihazın Temizlenmesi**

Cihazının sürekli ve en iyi şekilde çalışmasını sağlamak için gerekli görüldüğünde veya yılda bir iki defa tamamen temizlenebilir. Cihazı temizlemek için aşağıdaki adımları takip edin;

- Cihazın kapalı olduğundan emin olun.
- Adaptörü veya elektrik kablosunu cihazdan sökün.
- Cihazdaki bütün toz ve kiri temizlemek için yumuşak bir fırça kullanın.
- **Uyarılar!**
  - Garanti süresi içinde cihazın içini kesinlikle açmayın.
  - Cihazı temizlemek için hiç bir zaman alkol veya tiner kullanmayın; bu kimyasal maddeler hem kasaya hemde cihazın parçalarına zarar verebilir.
  - Cihazın elektronik parçalarına su gelmemesine özen gösterin, hiçbir nedenle temizlik sırasında su veya sıvı kullanmayın.
  - Sert veya aşındırıcı bir fırça kullanmayın.

**PERİYODİK BAKIM GEREKTİRMESİ DURUMUNDA PERİYODİK BAKIMIN YAPILACAĞI ZAMAN ARALIKLARI İLE KİMIN TARAFINDAN YAPILMASI GEREKTİĞİNE İLİŞKİN BİLGİLER**

- Cihaz periyodik bakım gerektirmez.
- Cihaz, bulunduğu ortam çalışma şartları nedeniyle tozlanması durumunda, Cihaz Temizlenmesi maddesinde verilen talimatlara uygun olarak temizlenebilir.

**GÜMRÜK VE TİCARET BAKANLIĞI TARAFINDAN TESPİT VE İLAN EDİLEN KULLANIM ÖMRÜ**

- Bu ürünün T.C. Gümrük ve Ticaret Bakanlığı tarafından tespit ve ilan edilen kullanım ömrü **5(Beş)** yıldır. Bu ürün için T.C. Gümrük ve Ticaret Bakanlığı tarafından belirlenen **Servis Sayısı 1 (bir)** adettir. Kılavuzun son sayfasında Yetkili Servisler bölümünde verilmiştir.

**GENEL GARANTİ ŞARTLARI**

1. Garanti süresi malın teslimin tarihinden itibaren başlar ve **iki (2)** yıldır.
2. Malın bütün parçaları dahil olmak üzere tamamı kuruluşumuz garanti kapsamındadır.
3. Malın ayıplı olduğunun anlaşılması durumunda tüketici, 6502 sayılı Tüketicinin Korunması Hakkında Kanunun 11 inci maddesinde yer alan;
  - a. Sözleşmeden dönme,
  - b. Satış bedelinden indirim isteme,
  - c. Ücretsiz onarılmasını isteme,
  - d. Satılanın ayıpsız bir misli ile değiştirilmesini isteme, haklarından birini kullanabilir.
4. Tüketicinin bu haklardan ücretsiz onarım hakkını seçmesi durumunda satıcı; işçilik masrafı, değiştirilen parça bedeli ya da başka herhangi bir ad altında hiçbir ücret talep etmeksizin malın onarımını yapmak veya yaptırmakla yükümlüdür. Tüketici ücretsiz onarım hakkını üretici veya ithalatçıya karşı da kullanabilir. Satıcı, üretici ve ithalatçı tüketicinin bu hakkını kullanmasından müteselsilen sorumludur.
5. Tüketicinin, ücretsiz onarım hakkını kullanması halinde malın;
  1. Garanti süresi içinde tekrar arızalanması,
  2. Tamiri için gereken azami sürenin aşılması,
  3. Tamirinin mümkün olmadığı, yetkili servis istasyonu, satıcı, üretici veya ithalatçı tarafından bir raporla belirlenmesi durumlarında;tüketici malın bedel iadesini, ayıp oranında bedel indirimini veya imkân varsa malın ayıpsız misli ile değiştirilmesini satıcıdan talep edebilir. Satıcı, tüketicinin talebini reddedemez. Bu talebin yerine getirilmemesi durumunda satıcı, üretici ve ithalatçı müteselsilen sorumludur.

6. Malın tamir süresi **Yirmi (20) iş gününü** geçemez. Bu süre, garanti süresi içerisinde mala ilişkin arızanın yetkili servis istasyonuna veya satıcıya bildirim tarihi, garanti süresi dışında ise malın yetkili servis istasyonuna teslim tarihinden itibaren başlar. Malın arızasının **on (10) iş günü** içerisinde giderilememesi halinde, üretici veya ithalatçı; malın tamiri tamamlanıncaya kadar, benzer özelliklere sahip başka bir malı tüketicinin kullanımına tahsis etmek zorundadır. Malın garanti süresi içerisinde arızalanması durumunda, tamirde geçen süre garanti süresine eklenir.
7. Malın kullanma kılavuzunda yer alan hususlara aykırı kullanılmasından kaynaklanan arızalar garanti kapsamı dışındadır.
8. Tüketici, garantiden doğan haklarının kullanılması ile ilgili olarak çıkabilecek uyuşmazlıklarda yerleşim yerinin bulunduğu veya tüketici işleminin yapıldığı yerdeki Tüketici Hakem Heyetine veya Tüketici Mahkemesine başvurabilir.
9. Satıcı tarafından bu Garanti Belgesinin verilmemesi durumunda, tüketici **Gümrük ve Ticaret Bakanlığı** Tüketicinin Korunması ve Piyasa Gözetimi Genel Müdürlüğüne başvurabilir.

#### Ticari Markalar

- Microsoft Windows 98, Windows NT, Windows 2000, Windows XP, Windows Server 2003, Internet Explorer ve Active Directory Microsoft Corporation'a ait kayıtlı markalardır.
- Netscape, Netscape Communications Corporation'a ait kayıtlı ticari markadır.
- Netscape Navigator ve Netscape Communicator da Netscape Communications Corporation'a aittir.
- Adobe Acrobat ve Acrobat Reader, Adobe Systems Incorporated 'e ait ticari markadır.
- SİMET, Simet Teknoloji San.Tic.A.Ş..'nin tescilli ticari markasıdır.

#### ÜRÜN TANIMI, KULLANIM YERLERİ-AMAÇLARI VE TEKNİK ÖZELLİKLERİ

### BDCOM S1000 SERİSİ TEKNİK ÖZELLİKLERİ

BDCOM S1000 Serisi, BDCOM tarafından sunulan geniş bir arabelleğine sahip 100M yönetilmeyen bir POE Switch dir. Bu orta ve küçük ağlarda video izleme ve kablosuz ağ tasarımları için tasarlanmıştır. Paneldeki göstergeler aracılığıyla çalışma durumu izleme ve arıza analizi. Tüm portlar tarafından desteklenen on-block anahtarlama mimarisi ve forwarding desteği, Dış ortama uyarlanabilir entegre profesyonel thunder-proof elektrik devresi.

BDCOM S1006-4P-65 6-portlu 100M POE switch (4 100M POE bağlantı noktaları, 2 100M Base-T bağlantı noktaları; standart AC220V Güç Kaynağı; 65W POE Güç, Masaüstü Kurulum)



S1010-8P-120 10-portlu 100M POE switch (8 100M Base-T bağlantı noktaları, 2 100M Base-T bağlantı noktaları, standart AC220V Güç Kaynağı, 120W POE Güç, Rafa monteli kurulum)



## Giriş

### Genel Bakış

S1010-8P-120 / S1006-4P-65, Power Over Ethernet anahtarıdır. PoE portları, otomatik olarak IEEE 802.3af / uyumlu Powered Devices (PD) cihazlarıyla gücü algılayabilir ve sağlayabilir. Herhangi bir güç hattının veya çıkışının olmadığı yerlerde AP, IP Kameralar veya IP Telefonlar vb. Gibi ağınızda bulunan cihazları tek bir kablo ile gücü verilerle birlikte iletilir. PoE Switch, ağ ortamını iyileştiren ve ağ bakım maliyetlerini düşüren VLAN işlevine sahiptir.

### Port Özelliği

Model	10/100Mbps RJ45 Port	PoE Port	PoE Standard
S1010-8P-120	10	Port1~8	IEEE802.3af/at
S1006-4P-65	6	Port1~4	

## Ürün görünüm

### Ön Panel

S1010-8P-120'nin Ön Paneli 10 Portlu 10 / 100M Auto-Negotiation Ethernet RJ45 Portundan oluşur. LED göstergeler panelde bulunur.

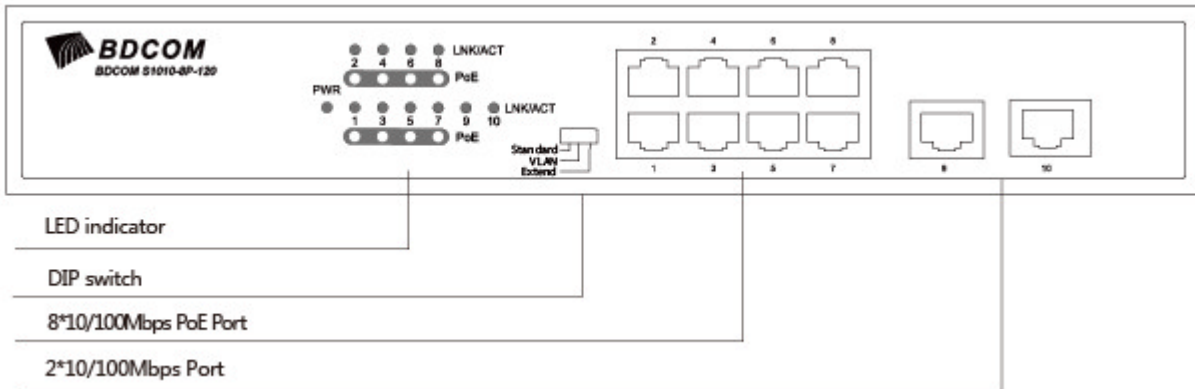

### DIP Switch

#### Sol panelde bulunan DIP anahtarı

**Standart:** fabrika varsayılan modu, normalde port 1 ~ 10 arasında iletişim kurabilir.

**VLAN:** 1-8 Portlar birbirinden izole denebilir fakat 1-8 port açıldıktan sonra 9/10 portuna bağlanabilir.

**Genişletme:** 250 m PoE mesafeye kadar. Ethernet kablosu ile ağını, güç hattı veya prizini olmadığı, ancak IP Kameraları gibi bir cihazı sabitlemek istediğiniz yere genişletmenizi sağlar.

## LED Göstergeler

LED	Renk	Fonksiyon
PWR	Yeşil	Kapalı: Anahtarda güç yok. Işık: Anahtarın güce sahip olduğunu gösterir.
LINK/ACT	Yeşil	Kapalı: İlgili bağlantı noktasına herhangi bir cihaz bağlı değil. Işık: Bağlantının bu bağlantı noktasından başarıyla geçtiğini belirtir. 10 / 100Mbps hızında kurulan. Yanıp Sönme: Anahtarın bu bağlantı noktası üzerinden verileri gönderip aldığını belirtir.
PoE	Turuncu	Kapalı: PoE destekli cihaz (PD) bağlı değil. Işık: Bağlantı noktası olarak bağlı bir PoE PD var. Başarı ile giriş gücü sağlandı Yanıp Sönme: Bağlantı noktası anormal güç kaynağını belirtir.

S1006-4P-65'nin Ön Paneli 6 Portlu 10 / 100M Auto-Negotiation Ethernet RJ45 Portundan oluşur. LED göstergeler panelde bulunur.

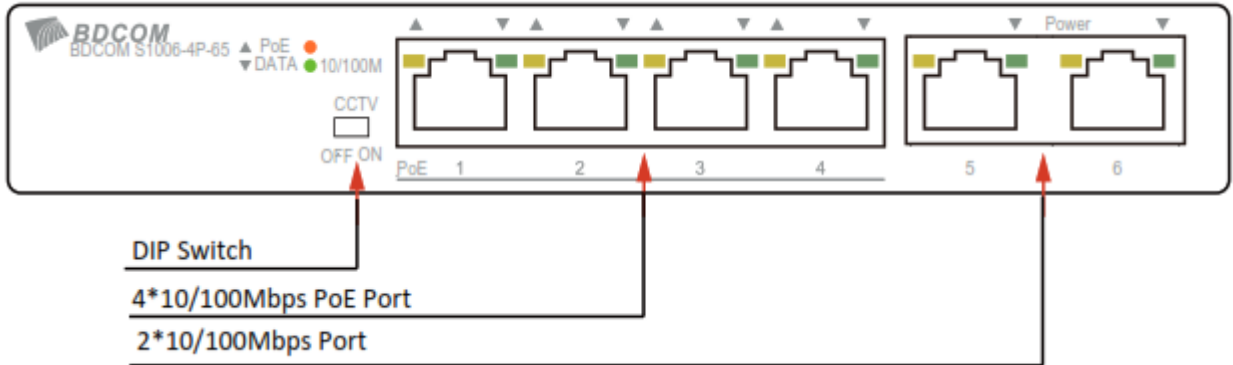

## DIP Switch

Sol panelde bulunan DIP anahtarı

**Standart:** fabrika varsayılan modu, normalde port 1 ~ 6 arasında iletişim kurabilir.

**CCTV modu:** 1-4 Portlar birbirinden izole dileyebilir fakat 1-4 port açıldıktan sonra 5/6 portuna bağlanabilir. CCTV modu, herhangi bir güç hattının veya prizinin olmadığı yerde Ethernet kablosu ile ağınıza genişletmenizi sağlar.

**Not:** Modu değiştirdikten sonra ilgili konfigürasyona gidiniz. PoE anahtarının PoE anahtarını manuel olarak yeniden başlatması gerekir.

## LED Göstergeler

LED	Renk	Fonksiyon
PWR	Turuncu	Kapalı: Anahtarda güç yok. Işık: Anahtarın güce sahip olduğunu gösterir.
LINK/ACT	Yeşil	Kapalı: İlgili bağlantı noktasına herhangi bir cihaz bağlı değil. Işık: Bağlantının bu bağlantı noktasından başarıyla geçtiğini belirtir. 10 / 100Mbps hızında kurulan. Yanıp Sönme: Anahtarın bu bağlantı noktası üzerinden verileri gönderip aldığını belirtir.
PoE	Turuncu	Kapalı: PoE destekli cihaz (PD) bağlı değil. Işık: Bağlantı noktası olarak bağlı bir PoE PD var. Başarı ile giriş gücü sağlandı Yanıp Sönme: Bağlantı noktası anormal güç kaynağını belirtir.

## Arka panel

S1010-8P-120 arka paneli, AC giriş güç soketini gösterir.

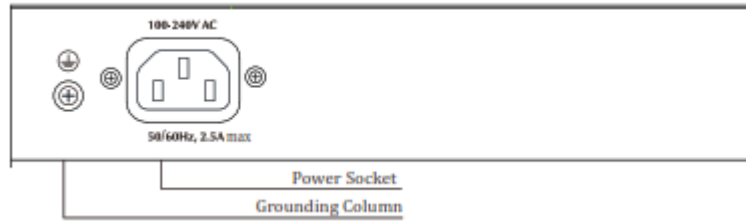

## Arka panel

S1006-4P-65'in arka paneli, AC giriş güç soketini gösterir.

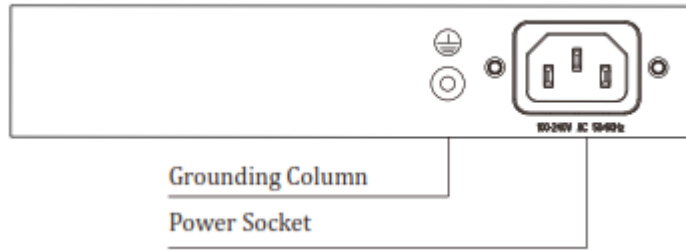

## Güç soketi

Güç kablosunun dişi konnektörünü ve erkek konnektörünü AC (Alternatif Akım) elektrik prizine takın. Lütfen güç kaynağının voltajının giriş voltajı gereksinimini karşıladığından emin olun.

## Topraklama

Anahtar zaten yıldırımdan korunma mekanizmasına sahiptir. Anahtarı AC kablosunun PE (Topraklama Koruması) kablosu üzerinden veya Toprak Kablosu ile de topraklayabilirsiniz.

Dikkat: Lütfen verilen güç kablosunu kullanın. Güç soketinin zemine iyi temas ettiğinden emin olun.



## Kurulum

### Paket içeriği

PoE Anahtarı \* 1

Güç Kablosu \* 1

Kullanım Kılavuzu \* 1

Aksesuar (Raf köşebent \* 2, Civata \* 8, Plastik Ayak \* 4)

**Dikkat:** Herhangi bir parça kaybolur ve hasar görürse, lütfen derhal yerel temsilcinize başvurun.

### Güvenlik önlemleri

- Kurulum sırasında gücü kapalı tutun.
- ESD'yi önleyici bir bilek kayışı takın ve bilekliğin iyi bir cilt temasına sahip olduğundan ve iyi bir şekilde topraklandığından emin olun.
- Sadece anahtarla birlikte verilen güç kablosunu kullanın.
- Besleme voltajının, anahtarın arka panelinde belirtilen özelliklerle eşleştiğinden emin olun.
- Havalandırma deliğinin iyi havalandırıldığından ve açılmamış olduğundan emin olun.
- Anahtarın kapağını açmayın veya çıkarmayın.
- Cihazı temizlemeden önce, güç kaynağını kesin. Islak bez ile temizlemeyin ve başka bir sıvı temizleme yöntemi kullanmayın.

### Masaüstü Kurulumu

Anahtarı bir masaüstüne kurun, Lütfen harici titreşim durumunda, Anahtarın her köşesinde bulunan bu tamponlama ayaklarını takın. Cihaz ve etrafındaki nesnelere arasındaki havalandırma için yeterli alan bırakın.

S1010-8P-120 Masaüstü Kurulumu.

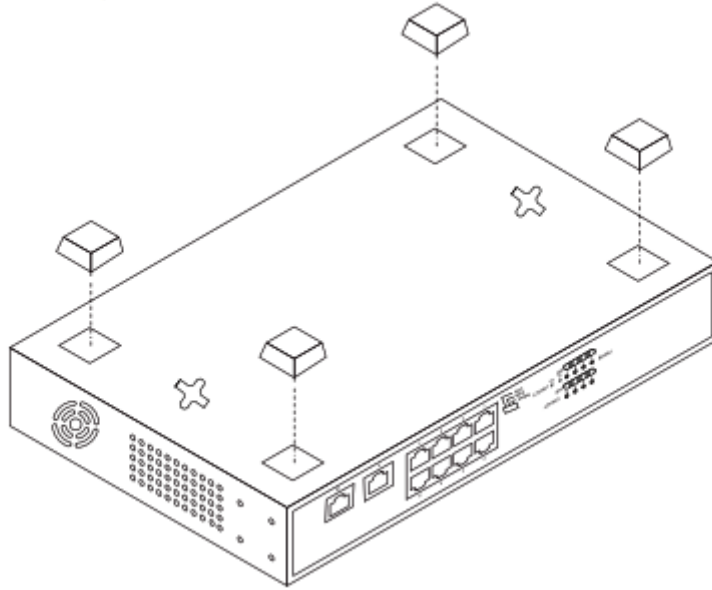



S1006-4P-65 Masaüstü Kurulumu.

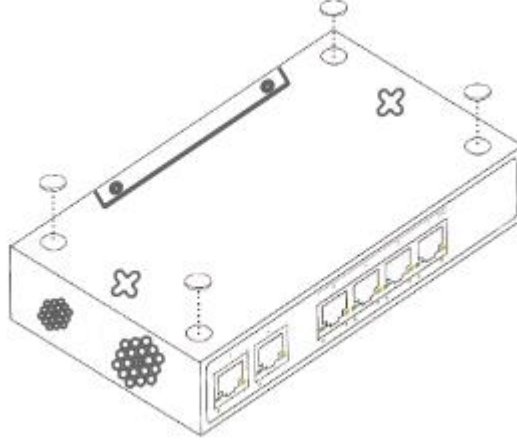

### Duvara monte kurulum

Aşağıdaki resimde gösterildiği gibi iki vida yuvası için duvara iki vida yuvası açın. İki sabit delikli şalterleri ve makineyi pürüzsüz bir şekilde vidalayın.

(S1010-8P-120)

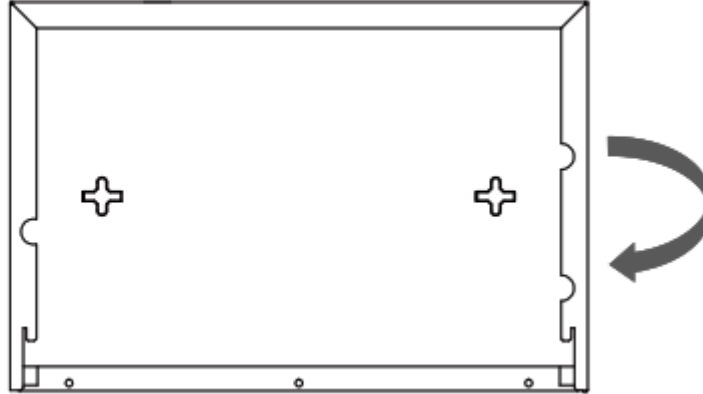

(S1006-4P-65)

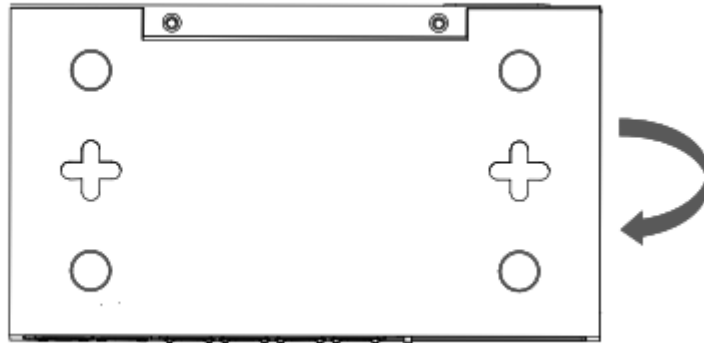

**Anahtarı açın**

Sağlanan güç kablosunun negatif konektörünü cihazın elektrik prizine ve pozitif konektöre elektrik prizine takın. Aygıt açıldıktan sonra Self testine başlar. PWR LED göstergesi her zaman yanar.

**Teknik Özellikler**

Model	S1010-8P-120	S1006-4P-65
Standart	IEEE802.3, IEEE802.3u, IEEE802.3az, IEEE802.3x, IEEE802.3af, IEEE802.3at	
Port	10*10/100Mbps Auto-Negotiation RJ45 bağlantı noktası.	6*10/100Mbps Auto-Negotiation RJ45 bağlantı noktası.
PoE Port	Port 1~8	Port 1~4
PoE Güç Çıkışı	32W Max	
RJ-45'de PoE Gücü	Mod A 1/2(+) 3/6(-)	
VLAN ve CCTV	Destek	
Toplam PoE	120W	60W
Yönlendirme Modu	Depolama ve İletme	
Anahtarlama Kapasitesi	2G	1.2 G
Yönlendirme Oranı	1.488Mpps	0.89Mpps
Giriş güç kaynağı	AC 100-240V 50/60Hz	
Çalışma Sıcaklığı	0 °C ~ 40°C	
Depolama sıcaklığı	-40 °C ~70°C	
Çalışma nemi	10%~90%RH yoğunlaşmayan	
Depolama nemi	5%~90%RH yoğunlaşmayan	
MAC Adres Tablosu	8K, Auto-learning, Auto-aging	2K, Auto-learning, Auto-aging
Fan	fansız	
Boyutlar mm (G × D × Y)	220*150*44mm	160*93*32mm
Ağ kabloları	10BASE-T: UTP kategori 3,4,5 Kablo (<100m) 100BASE-TX: UTP kategori 5 Kablo (<100m) 100BASE-FX:MMF,SMF	

## Güvenlik Talimatları

	Doğrudan güneş ışığından ve kimyasallardan uzak tutun. Ortamda ani sıcaklık veya nem değişimleri olmamasını sağlayın.
	Ürünü dik tutun. Yatay olarak yatırmayın.
	Ürünü hiçbir sıvının yakınına yerleştirmeyin.
	Temizlemeden önce güç kablosunu fişten çekin. Ürünü nemli kağıt havlularla silin. Temizlemek için kimyasal veya aerosol temizleyiciler kullanmayın.
	Ürünü düşmeye karşı dengeli olmayan taşıma arabası, masa veya sıra üzerine yerleştirmeyin.
	Güç kablosu doğru besleme voltajına takılmalıdır. Beslenen AC voltajın doğru ve kararlı olduğundan emin olun.
	Cihazdan tüm elektrik akımını kaldırmak için güç kablolarının güç kaynağından ayrılmış olduğundan emin olun.

## PROBLEM GİDERME

**PROBLEM :** Cihaz PWR ledi yanmıyor!

**ÇÖZÜM :** Cihazın elektrik kablosunu elektrik prizinize taktığınıza emin olun. Prizde enerji olduğuna emin olun. Elektrik kablonuzun sağlam olduğunu kontrol edin. Bunların hepsi normal fakat hala PWR ledi yanmıyorsa cihazınızı prizden çekip servisimize başvurun.

**PROBLEM:** Cihaz enerjisi var ama servis alamıyorum!

**ÇÖZÜM:** Cihazınızın kurulumunun tam ve doğru olarak yapıldığından emin olun. Cihazınızın tüm kablo bağlantılarının yapıldığından emin olun. Cihazınızın üzerindeki ACT ledinin yandığından emin olun. Buna rağmen İnternet servisi alamıyorsanız İnternet Servis Sağlayıcınızı arayınız.

**PROBLEM:** LAN Ledi yanmıyor!

**ÇÖZÜM :** Cihazın LAN kablosunun bağlı olduğunu kontrol edin. Kablonuzun sağlam olduğunu kontrol edin. Doğru kablo ile bağlandığınıza emin olun (DÜZ veya CROSS). Tüm kontrollerinize rağmen LAN ledi yanmıyorsa cihazınızı prizden çekip servisimize başvurun.

**Önemli NOT :** Kullanmış olduğunuz cihaz teknolojisi gereği, sürekli olarak yazılım güncellemeleri ile geliştirilmektedir. Bu nedenle, aşağıdaki verilen web siteleri üzerinden cihazınızın son yazılımını ÜCRETSİZ olarak indirebilir ve yine sitede belirtilen talimatlar ile cihazınıza yükleyebilirsiniz. Ayrıca, verilen sitelerde cihazınızın yeni yazılımı ve bu kılavuzda bulunmayan ilave özellikleri var ise bunlara ilişkin "Nasıl Yapılır" dökümanlarında inceleyebilirsiniz.

[www.simet.com.tr](http://www.simet.com.tr)

[www.draytektr.com](http://www.draytektr.com)

[www.draytek.com](http://www.draytek.com)



**YETKİLİ SERVİSLER**

NO	UNVAN	HİZMET YERİ ADRESİ	YETKİLİNİN ADI SOYADI	TEL/FAKS	VERGİ NO
1	SİMET TEKNOLOJİ SAN. TİC. A.Ş.	1065.CAD. 1280 SOK. No:5/17-18 ÖVEÇLER-ÇANKAYA / ANKARA	SİBEL BEDİR	312-472 87 87 312-472 31 31	7700412972
2	ARMİYA BİLGİ TEKNO.GÜV.SİS.ELEK.ELEKT.LTD.ŞTİ.	AKŞEMSETTİN MAH.ÇEVREYOLU CAD.NO:61/A KONYA	MUSTAFA TUĞ	332-2472525 332-2473525	0800335054
3	BİLGİ TEKNOLOJİLERİ BİLGİSAYAR İNTERNET VE YAZILIM HİZ.SAN.TİC.LTD.ŞTİ.	ÖVEÇLER 1.CADDE 14/A ÇANKAYA/ANKARA	EMRE YILDIRIM	312-4784466 312-4782266	1720116541
4	ÇİZGİ BİLG..TAN. HİZ. TİC. LTD. ŞTİ.	REŞATBEY MAH. FUZULİ CAD. EROĞLU APT. ZEMİNKAT 37/A SEYHAN/ADANA	MEHMET ALİ ALTUN	322-4577507 322-4578948	742032419
5	ENKONET İLETİŞİM HİZ.BİLGİSAYAR TELEK.ELEK.ELEKTRONİK YANGIN VE GÜVENLİK SİS.LTD.ŞTİ.	BAĞLICA MAH.ZİRVE CAD.61-A / D.45-46 ETİMESGUT / ANKARA	MUZAFFER BUDAY	312-2198191 312-2198190	7330383222
6	EFA BİLİŞİM YAZILIM DAN.BİLG.EĞİTİM SAN.VE TİC.LTD.ŞTİ.	ŞAZİBEY MAH.AZERBEYCAN BULVARI MANOLYA SİT.ALTİ B BLOK NO:84/B KAHRAMANMARAŞ	ADEM BEKMEZ	344-2354500 344-2354505	3240382420
7	FFT ELEKTRONİK VE BİLGİSAYAR-MEHMET FATİH BUYRUK	Atatürk Mah. Zübeyde Hanım Cad. No: 8 /1 MERKEZ-ERZİNCAN	MEHMET FATİH BUYRUK	446-2236245 446-2230203	38104270678
8	BADEL BİLGİSAYAR İTHALAT İHRACAT PAZ.LTD.ŞTİ.	BEYAZIT MAHALLESİ CEM SULTAN CADDESİ A PLAZA B BLOK NO:33 KAT:1 DAİRE:103 SELÇUKLU / KONYA	ALİ ODABAŞI	332-3206699 332-3216060	3130077778
9	KARE BİLGİSAYAR SAN.VE TİC.A.Ş.	GEVHER NESİBE MAH.ATATÜRK BULVARI HASTANE CAD.NO:50 KAYSERİ	HASAN ERSÖZLÜ	352-2317747	5240157649
10	KARTEL BİLGİSAYAR RE.TUR.SAĞ.HİZ.SAN.VE TİC.LTD.ŞTİ.	BAHÇELİEVLER MAH. İSTİKLAL CAD.ENGİN APT.NO:182/1 SAMSUN	A.UĞUR EREN	362-2345812	4990052012
11	MSM BİLİŞİM TEKNOLOJİLERİ BİLGİSAYAR LTD.ŞTİ.	GMK BULVARI NO:90/4 MALTEPE/ANKARA	MEHMET SOYLU	312-2303695	9250122556
12	PROBİLİŞİM BİLGİSAYAR VE İLETİŞİM SİSTEMLERİ TİC.LTD.ŞTİ.	ÇETİN EMEÇ BULVARI 1325.SOKAK NO:10/3 A.ÖVEÇLER/ANKARA	MUSA ELMALI	312-4733585 312-4733565	8590500880
13	SHOV BİLGİSAYAR TAN.HİZ.TUR.TİC.LTD.ŞTİ.	STRAZBURG CAD.NO:40/A SİHHİYE/ANKARA	LEVİN FİGEN OKUMUŞ	312-229 87 92 312-230 20 13	7690008054
14	RH BİLİŞİM TEKNİK SERVİS VE EĞİTİM HİZ.ELEKT.SAN.TİC.LTD.ŞTİ.	ESENTEPE MAH.İVAZPAŞA SOK. NO:5 ESENKENT SİT.A2 BLOK K:1 D:2 NİLÜFER / BURSA	ÖZGE GENÇAY	224-2452000 224-2452001	7350633905
15	ŞAFAK BİLGİSAYAR-MEHMET DOKUYUCU	ŞEHİT PAMİR CAD.DAL İŞ HANI K:1 NO:2 İSKENDERUN/HATAY	MEHMET DOKUYUCU	326-6133941 326-6138236	49735048482
16	ŞAHİNOĞLU BİLGİSAYAR İLETİŞİM SİSTEMLERİ KIRTASIYE SAN.VE TİC.LTD.ŞTİ	TABAKLAR MAH.AKBABA SOKAK NO:2 BOLU	TURGAY ŞAHİNOĞLU	374-212 70 86 374-217 30 49	7980462223
17	NAS GRUP BİLGİ VE İLETİŞİM TEKNOLOJİLERİ LTD.ŞTİ	PEYAS MH.466.SK.ÖNCÜOĞLU SİTESİ A BLOK KAT:1NO:2 KAYAPINAR MERKEZ/DİYARBAKIR	MURAT ÇAÇER	412-2551230 412-2551230	6290488917
18	TMT OTOMASYON TEKNOLOJİ ÜRÜNLERİ VE HİZMETLERİ TİC.SAN.LTD.ŞTİ.	2.OSB 2.CAD NO:12 İŞGEM YERLEŞKESİ YEŞİLYURT / MALATYA	SEDA DAĞLI	422-5020288	8450328613
19	OFİS İLETİŞİM BİLGİSAYAR EĞİTİM VE DAN. TİC. LTD. ŞTİ.	BÜYÜKDERE CAD. RAŞİT RIZA SOK. NO:4/1 MECİDİYEKÖY / ŞİŞLİ / İSTANBUL	ADEM GÜL	212-2198877 212-2198880	6340063877
20	PROBİL BİLGİSAYAR VE PROG. SAN. VE TİC. LTD. ŞTİ.	ŞARKIYE MAH. KAZIM KARABEKİR CAD. NO:13 BOZTEPE / ORDU	ERCAN ÖKTENAY	452-2251920	7330032316
21	2A BİLGİ TEKNOLOJİLERİ-AHMET DOĞRUSOY	Cumhuriyet Mahallesi Anbaryolu Cad. Genelliği Apt. No:170 MERKEZ/AFYON	AHMET DOĞRUSOY	272-2137617 272-2137087	30902849843
22	TECHNOLINE – MESUT CEYLAN	Selçuklu Mah. Atatürk Cad. Yimpaş İçi No:21 MERKEZ/AFYON	MEHMET CEYLAN	272-2145879	21082675764